

混合装置

高精度な粉粒体混合の技術を構築するアコー

フラッシュブレンダー

FLASH BLENDER

底部から衝撃的に1~5秒間のエアブローを行って槽内の粉粒体を上下に激しく流動させ混合を行います。10回前後のエアブローで他の機械式混合機より精度の高い混合ができます。吹き込まれた空気は、上部のフィルターを経て排気されます。

特長

- 粉体の受け入れに空送方式が可能
- 短時間(30~60秒)でも経済的に高精度混合が行える
- 回転部分がないため安全でコンタミがない
- 残留物がない排出ができる
- 小容量から大容量まで(30ℓから600m³)可能
- 自動化が容易(投入・計量・混合・排出)

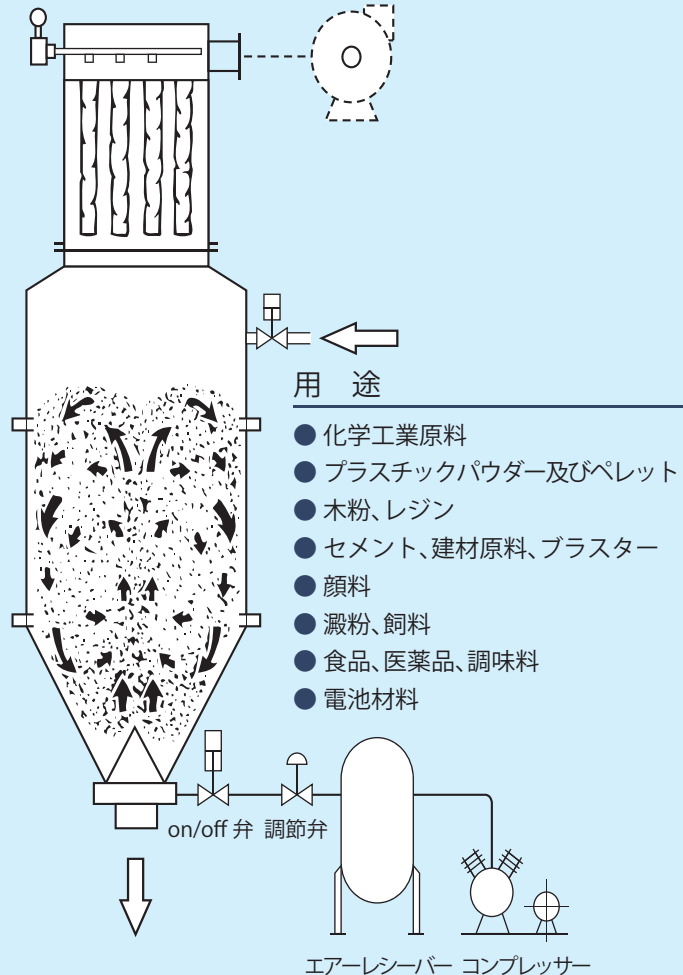

混合の過程

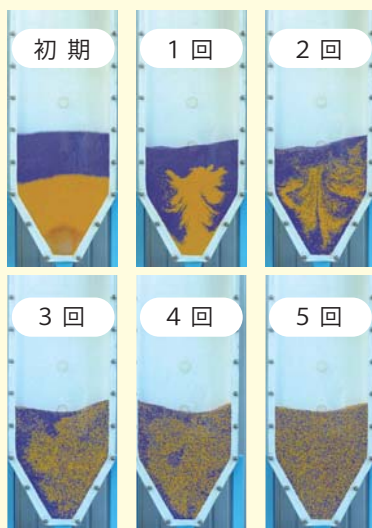

分離装置

空気力の応用を中心とするアコーの技術力 3段階分離 99.9%除去

アコージェットセパレーター

ACO JET SEPARATOR

空気力を利用し、ふるいでは分離できない微粉までも、きれいに取り除く分離装置です。

サイクロンゾーンでは、軽い異物が上昇気流に乗って排気され、原料は重力とともに減速して落下します。ジェットゾーンでは、原料についた微粉をジェット気流で剥離します。ターミナルゾーンでは、3次空気を送り剥離された微粉を上方に飛ばし、除去します。

特長

- 高い分離精度
- 振動ふるいでは分離できない帯電した微粉を除去可能
- 分解洗浄が容易(サニタリータイプ)

用途

- プラスチックペレットのフロス除去
- 破碎品、造粒品の微粉、異物分離
- 穀類、食品等の異物除去

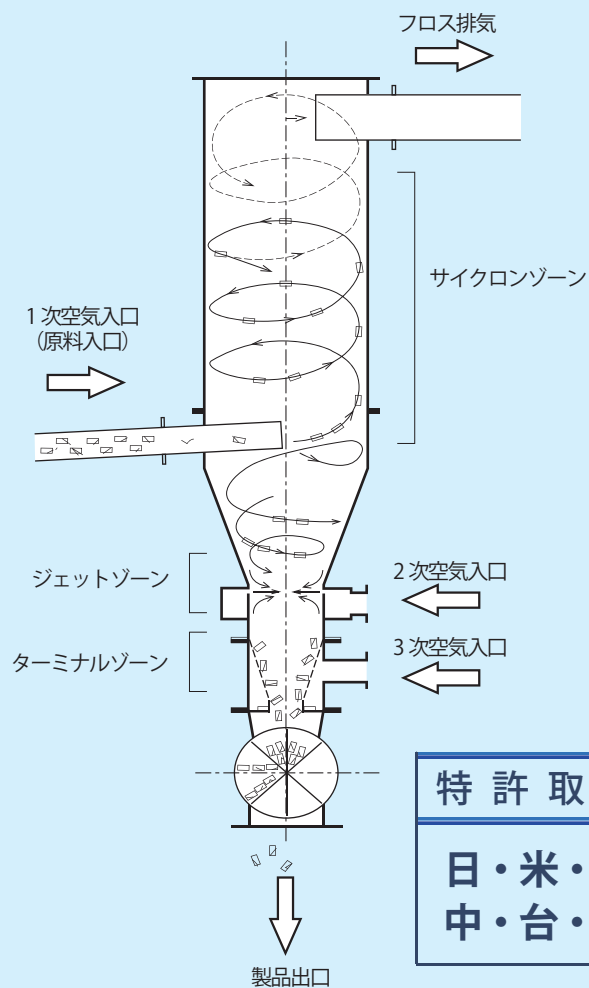

特許取得

日・米・欧
中・台・韓

分離サンプル

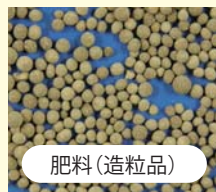
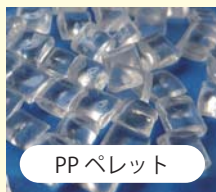

サニタリータイプ

乾燥装置

特長は確実性をふまえたシンプル化です

ワールウィンドドライヤー

WHIRL WIND DRYER

特長

- フィルター一体型で省スペース
- 熱効率が高く省エネルギー
- 流動層一体あり

用途

- 各種粉体の乾燥

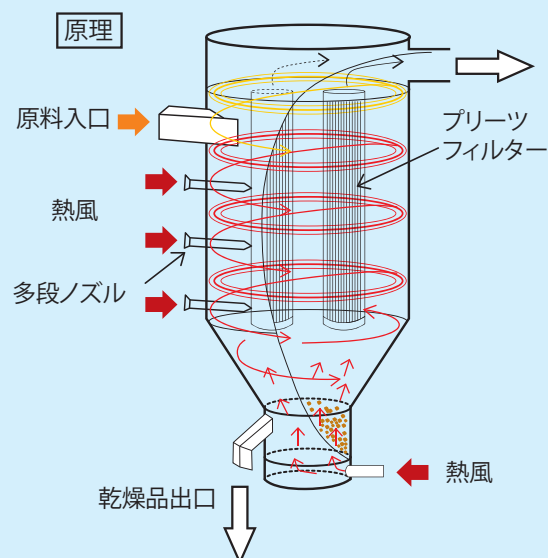

粉体排出機

軽量でコンパクトなアコーの粉体排出機

ダブルフラップダンパー

DOUBLE FLAP DUMPER

サイクロン、マルチサイクロン、バグフィルターから粉体を排出。
エアリークが少なく軽量でコンパクト、簡単な構造でメンテナンスも容易。

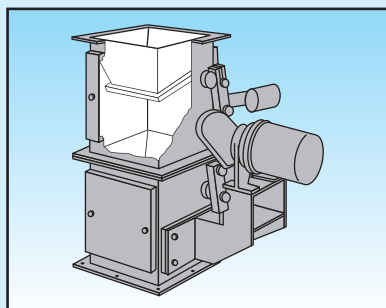

テーブルディスチャージャー

TABLE DISCHARGER

集塵機の高さに制限のある場合や排出が困難な粉体の排出に。

Φ500~Φ4000

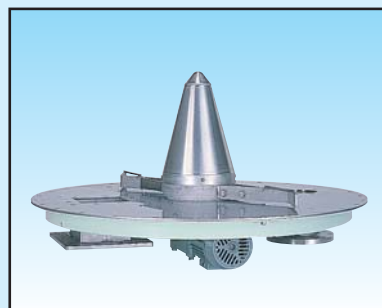



本 社 〒279-0022 千葉県浦安市今川1-1-40 TEL.047-352-4761
FAX.047-354-5268

大阪営業所 〒564-0062 大阪府吹田市垂水町3-24-1 TEL.06-6368-9551
FAX.06-6368-9552

E-mail:info@acokk.co.jp
<http://www.acokk.co.jp/>